

Hybrid Aroma Humidifier L's Humidifier

エルズ ヒュミディファイアー

取扱説明書

保証書付

本製品をお買い上げ頂きありがとうございます。
ご使用前に必ず本取扱説明書をお読みにになり、正しく安全にお使いください。
また、本取扱説明書は保証書もかねておりますので、大切に保管してください。
※仕様およびデザインは改良のため予告なく変更される場合があります。

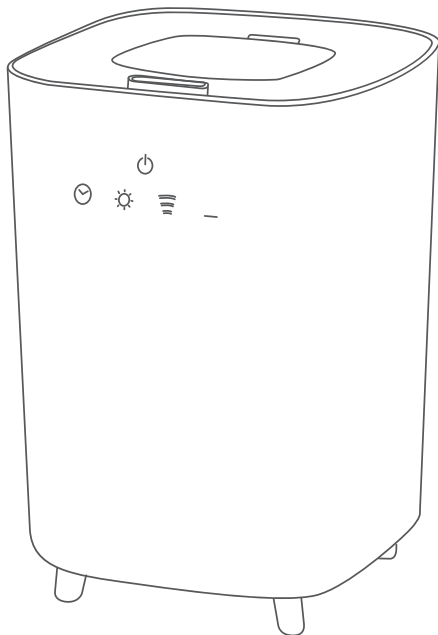

目次

安全上のご注意	2-3
各部名称・構成図	4-5
設置場所について	6
使用前の準備	7
使用方法	8-10
アロマトレイ使用方法	11
排水方法	12
メンテナンス方法	13
抗菌カートリッジについて /	
別売品 / 仕様	14
故障かな？と思ったら	15

安全上のご注意

安全にお使い頂くために必ずお守りください。

図記号の説明  禁止を示しています。  行為を強制したり指示したりすることを示します。

警告 取り扱いを誤ると、死亡や重傷に結びつく可能性がある内容



分解禁止

修理技術者以外の人は分解したり修理しないでください。
火災・感電・ケガの原因になります。



禁止

ミスト吹出口や本体の隙間などにピンや針金などの異物を入れないでください。
感電・ケガ・故障の原因になります。



プラグを抜く

異臭や異音がする、異常に熱くなるなど、本体や電源コードに何か異常が生じた際は、直ちにコンセントからACプラグを抜き、使用を中止してください。異常のまま使用すると火災や感電などの事故や故障の原因になります。



禁止

破損している電源コードは使用しないでください。また、無理に曲げたり、引っ張ったり、はさみこんだりなどの電源コードを傷つけるような行為はしないでください。
火災・感電・ケガの原因になります。



禁止

AC100V以外では使用しないでください。
火災・感電の原因になります。



強制

ACプラグと電源コネクターは、コンセントまたは本体電源ソケットの奥までしっかりと差し込んでください。
感電・発火の原因になります。



強制

ACプラグ及び電源コネクターを抜く際は、電源コードを持たず、必ず先端のACプラグまたは電源コネクターを持って引き抜いてください。
感電・発火の原因になります。



ぬれ手禁止

ACプラグ及び電源コネクターはぬれた手で抜き差ししないでください。
感電やケガの原因になります。



プラグを抜く

お手入れの際は必ずACプラグをコンセントから、電源コネクターを本体電源ソケットから抜いてください。
感電・発火の原因になります。



水ぬれ禁止

本体を水につけたり水をかけたりしないでください。
ショート・感電・故障の原因になります。



水ぬれ禁止

風呂場や脱衣所など高温多湿の場所での使用や保管はしないでください。
ショートや感電・故障の原因になります。



禁止

ミストがパソコンやテレビなどの電子機器や電気製品にかかるような場所では使用しないでください。
雑音・故障の原因になります。



禁止

直射日光のあたるところでは使用しないでください。
過熱・故障の原因になります。



禁止

子供だけで使わせたり、乳幼児の手の届く場所やペットの近くで使用したり保管しないでください。
感電やケガなど思わぬ事故の原因になります。

安全上のご注意

安全にお使い頂くために必ずお守りください。

図記号の説明  禁止を示しています。  行為を強制したり指示したりすることを示します。

注意 取り扱いを誤ると、傷害や家屋・家財などの物的損害に結びつく内容



プラグを
抜く

使用しない際はACプラグをコンセントから抜いてください。
火災や故障・感電・漏電の原因になります。



禁止

落下させたり、強い衝撃を与えないでください。
破損や動作不良、故障の原因になります。



禁止

湿度が高い部屋では使用しないでください。
床や家具が濡れたり、結露によって他の電気製品の故障の原因になります。



禁止

本体を毛足の長いじゅうたんやカーペットなどの上で使用しないでください。
本体底面の吸気口がふさがれると、破損や動作不良、過熱、故障の原因になります。



注意

テレビ、ラジオなどから2m以上離して設置してください。
雑音の原因になります。



強制

必ず常温の新しい水道水を使用してください。
ミネラルウォーター・アルカリイオン水・井戸水・浄水器の水などを使用すると水垢が多くなったり、カビや雑菌が繁殖しやすくなる可能性があります。



禁止

使用しない際は、水を捨ててください。
カビや雑菌が繁殖し臭いの原因になります。



禁止

ミストが家具、楽器、壁にあたる場所では使用しないでください。
ミストがあたって、表面などを傷める原因になります。



禁止

吹出口から噴霧されるミストは故意に吸入しないでください。
健康を害する場合があります。



禁止

振動板に直接手で触れたり、傷つけたり押しついたりしないでください。
事故や故障の原因になります。



禁止

ヒーター部は直接触れないでください。
高温になるため、ケガやヤケドの原因になります。



禁止

傾いた場所や高い場所、不安定な場所には置かないでください。
転倒して水がこぼれたり、転落して破損する可能性があります。



禁止

水タンクには、水以外のものを入れないでください。
本体の破損、故障の原因になります。



禁止

ミスト吹出口や吸気口などの開口部をふさがないでください。
正常な動作が妨げられ、破損や動作不良、過熱、故障の原因になります。



禁止

お湯は使用しないでください。
本体の変形や誤作動・故障の原因になります。

各部名称・構成図

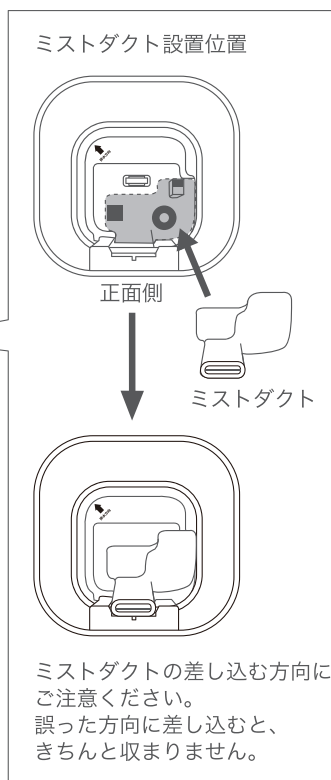
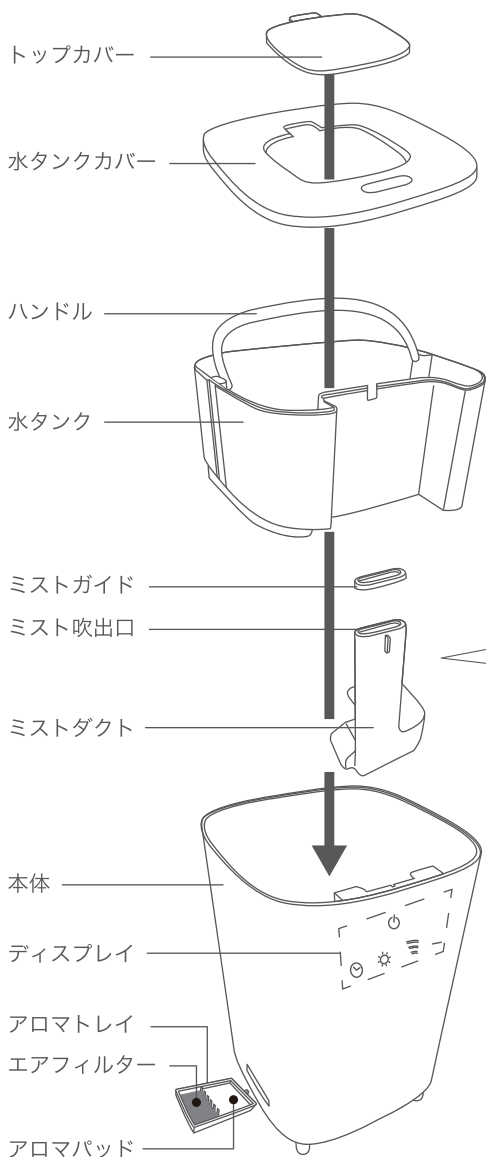

各部名称・構成図

水タンク部分

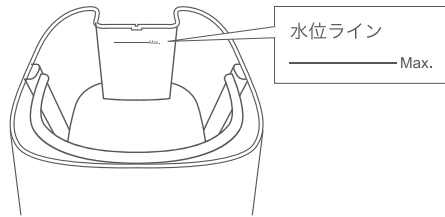
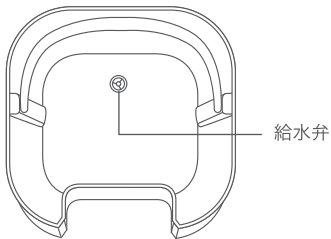

本体水槽部分

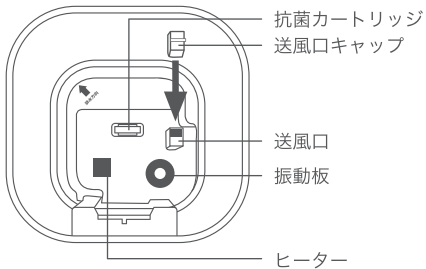

本体底面

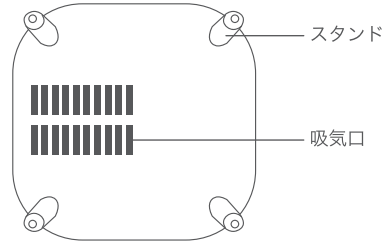

本体背面

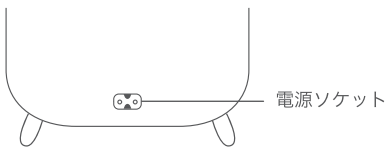

付属品

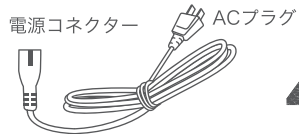
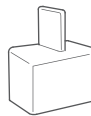
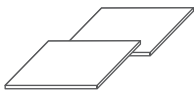

アロマパッド×3枚
※1枚はアロマトレイに
セットされています。

抗菌カートリッジ
※本体にセット
されています。

送風口キャップ

電源コード (約1.5m)

エアフィルター1枚
※本体にセット
されています。

設置場所について

■ テープをはがしてください

- ・ご購入後はじめてご使用する際は、カバーに貼ってある保護テープをはがしてください。

■ 正しい設置場所

- ・必ず安定した平らな場所に置いてください。
- ・下図のように周囲との距離を十分にとってください。

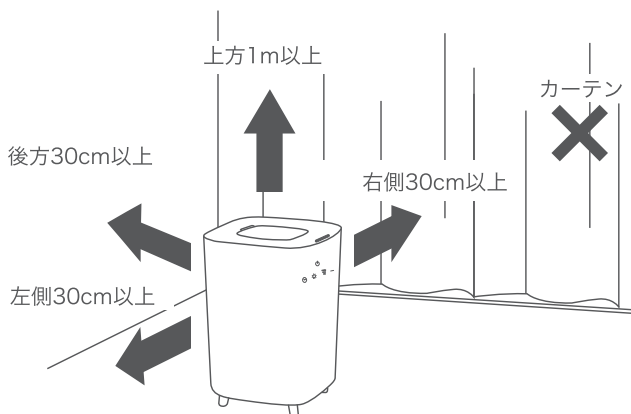

■ 下記の場所には設置しないでください

- ・直射日光のあたる場所や暖房機の近く（1m以内）など、高温になる場所
変形・変色・故障の原因になります。
- ・パソコンやテレビなどの電子機器や電気製品の近く
雑音・故障の原因になります。
- ・家具、壁、カーテン、天井にミストが直接あたる場所
ミストがあたったり、水をこぼしたりすると、表面などを傷める原因になります。
- ・毛足の長いじゅうたんや布団の上など、吸気口をふさぐような場所
本体底面の吸気口がふさがれると、正常に動作せず思わぬ事故やケガ、故障の原因になります。



注意

過加湿により床や壁など周囲が濡れる場合がありますので、お部屋の広さに合わせてミスト量を調整してください。

使用前の準備

1. 本体を平らで安定した場所に設置した後、本体水槽部にある突起に抗菌カートリッジがしっかりと取り付けられているか確認してください。

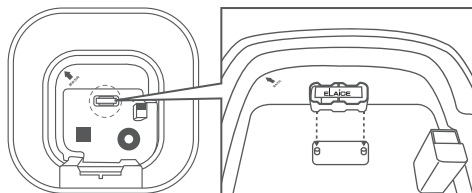

2. 右記の図を参考に、いずれかの方法で給水してください。その際、水タンク内にあるMaxラインを超えないように給水してください。

■ 水タンクを取り出して給水する場合

水タンクを本体から取り出し、ゆっくりと水道水を入れてください。

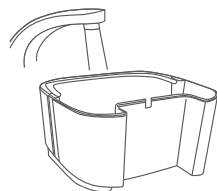

■ 本体に直接上から注水する場合 (作動中も可能)

トップカバーを外し、水差しなどで水タンクに直接注水します。この際、ミスト吹出口に水が入らないように、ゆっくりと注意して注水してください。



ミスト吹出口

⚠ 注意

- ・ 電源を入れた状態で注水中に満水になると、給水表示が白く点滅してアラーム音が5回鳴ります。
- ・ アロマオイルなどを水タンクへ絶対に入れないでください。本体の破損、故障の原因となります。

3. 電源コネクタを本体の電源ソケットに差し込み、ACプラグもコンセントにしっかりと差し込んでください。アラーム音が鳴り、全てのディスプレイが表示され、その後、電源スイッチのみが薄く表示されます。

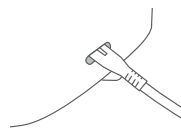

電源コネクタ

使用方法

■ディスプレイ名称とはたらき

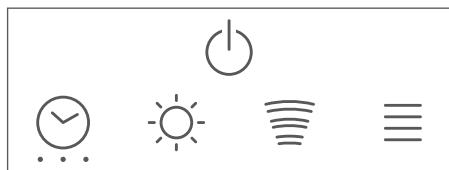

電源スイッチ

電源のON / OFF

- ・ 運転を開始する
電源スイッチに触れると、ディスプレイが点灯し、しばらくしてミストが噴霧されます。
- ・ 運転を停止する
電源スイッチにもう一度触れると、運転を停止します。
電源スイッチは薄く表示され、その他のディスプレイ表示は消灯します。



タイマー設定
スイッチ

OFFタイマーの設定 2 / 4 / 6時間

タイマーを設定するにはタイマー設定スイッチに触れます。
タイマー設定スイッチに触れる毎に次のように切り替わります。
初期設定は、連続運転になっています。



タイマーの残時間は、☺マーク横のタイマーランプで表示されます。
ランプの点灯数は次の通りです。

残り時間	4～6時間	2～4時間	2時間以下
点灯数			



LED表示
スイッチ

ディスプレイLED表示のON / OFF

LED表示スイッチに触れると、ディスプレイLED表示を消すことができます。その際、LED表示スイッチは薄く表示されます。
再度LED表示スイッチに触れると、ディスプレイLED表示が再表示されます。



加湿量の設定
スイッチ

加湿量の設定 約150 (弱) / 250 (中) / 350 (強) ml/h

加湿量設定スイッチに触れて、お好みの加湿量に調節してください。
加湿量設定スイッチに触れるごとに次のように切り替わります。
初期設定は、弱になっています。



使用方法

■ディスプレイ名称とはたらき

- ☰ 水位レベル / 水タンク内の水位レベル表示 4段階
給水表示
- 給水表示の一番下のラインが赤く点灯した際は、水タンクの水が足りないことを表しています。給水すると、水位レベル表示が白く点灯し水位を表示します。
- ※水タンク内の水がなくなると、アラーム音が5回鳴り、給水表示の一番下のラインが赤く点滅し自動で停止します。
- ※水がMaxラインを超えると、アラーム音が5回鳴り、給水表示が白く点滅します。水の入れすぎにご注意ください。

■タッチセンサースイッチについて

ディスプレイはタッチセンサー式を採用をしているため、指で触れるだけで操作ができます。また、スイッチが反応すると操作音が鳴ります。

⚠ 注意 下記のような場合にはタッチセンサーが正常に作動しないことがあります。
・指や手が乾燥している場合
・指以外のもので触れたとき (例:手袋、ボールペンなど)

■各種アラーム音について

	状態	ディスプレイ	説明
	本体に電源ケーブルを差し込んだ時 以下、[待機中]		約6秒間ピーと鳴る 全ディスプレイが点灯し、約7秒後に ⬇が薄く表示され、その他は消灯
待機中	水タンクや水槽内に水がない状態で電源を入れた時		5回ピーと鳴る ☰の一番下のラインだけ赤く点滅
	Maxラインを超えて給水した時		5回ピーと鳴る ☰のみ5回白く点滅し、待機中になる
作動中	作動中にMaxラインを超えて給水した時		5回ピーと鳴る ☰が5回白く点滅する
	作動中に水タンクを本体から外した時		2回ピッと鳴る ☰の一番下のラインが赤く点灯
	作動中に外した水タンクを本体に戻した時		2回ピッと鳴り、☰の一番下のラインが赤から白に変わり点灯する

※水の残量により、☰のラインの数は変動します。

■メモリー機能

運転停止時の設定(タイマーを除く)を記憶するメモリー機能がついています。待機状態から再起動させると、前回使用時の設定で運転が開始されます。

※ACプラグをコンセントから抜くと記憶された設定はリセットされます。

使用方法

■基本的な使用方法

1. 給水する

トップカバーを外します。水の量を確認して、不足していれば給水を行います。

※作動中に給水表示☐の一番下のラインが赤く点灯した際は、水タンクの水が足りないことを表しています。新しい水を水タンクに補充してください。

給水されると、水位レベル表示が白く点灯し水位を表示します。

※水がMaxラインを超えると、アラーム音が5回鳴り、給水表示が白く点滅します。水の入れすぎにご注意ください。

2. 運転を開始する

電源スイッチ①に触れると、ディスプレイが点灯します。

しばらくして、ガチャと給水弁が開く作動音がして、ミストが噴霧されます。

※給水弁は、加湿量を強に設定した場合、約1時間おきに開きます。

3. 加湿量を設定する

加湿量設定スイッチ②に触れて、お好みの加湿量に調節してください。

初期設定は、弱になっています。

4. タイマーを設定する

タイマー設定スイッチ③に触れて、タイマーを設定してください。

初期設定は、連続運転になっています。

タイマー設定時は、設定時間が経過すると、ピッと音が鳴ってディスプレイLED表示が消灯し、運転を停止します。

※本体内部のミストを出し切るため、約5秒間ファンが作動し、その後停止します。

5. ディスプレイLED表示のON / OFF

ディスプレイLED表示を消すには、LED表示スイッチ④に触れてください。

その際、LED表示スイッチは薄く表示されます。

再度LED表示スイッチに触れると、ディスプレイLED表示が再表示されます。

6. 運転を停止する

作動中、電源スイッチ①に触れるとディスプレイLED表示が消灯し、運転を停止します。

その際、電源スイッチは薄く表示されます。

※本体内部のミストを出しきるため、約5秒間はファンが作動し、その後停止します。

■自動OFF機能

作動中に水タンク内の水がなくなると、自動的に運転を停止します。アラーム音が5回鳴り、給水表示の一番下のラインが赤く点滅します。

アロマトレイ使用方法

1. 本体にセットされているアロマトレイを取り出す
アロマトレイを指で奥に押し出すと手前に出てきます。

2. アロマトレイにセットされているアロマパッドに
アロマオイルを染み込ませる
アロマトレイにアロマパッドがセットされていることを
確認してください。
市販のアロマオイルやエッセンシャルオイルなどを、2～3滴
アロマパッドに染み込ませます。

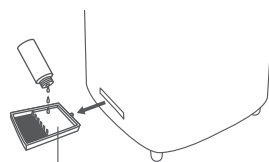

アロマパッド

次にアロマトレイを本体の奥までしっかりと差し込みます。

※エアフィルターにアロマオイルは使用できません。必ずアロマパッドのみにご使用ください。

△ 注意

- ・ アロマオイルまたはエッセンシャルオイルをアロマトレイから溢れるまで入れすぎないでください。
- ・ アロマオイルまたはエッセンシャルオイルが本体やアロマトレイの外側に付着した場合はすぐ拭き取ってください。本体の破損、故障の原因になります。
- ・ アロマトレイの外側にアロマオイルが付着した状態で本体に差し込まないでください。
- ・ 本製品専用のアロマパッド以外は使用しないでください。本体の破損、故障の原因になります。

■アロマパッドの交換

- ・ アロマパッドが汚れてきた場合や、違う種類のアロマオイルやエッセンシャルオイルを使用する場合は、アロマパッドを交換してください。
- ・ アロマパッドは洗って再使用することができません。
- ・ アロマトレイは中性洗剤などで洗い、水気を良く拭き取ってから、上記のアロマトレイの使用方法に従ってセットしてください。
- ・ 交換用アロマパッドは別売しております。
ご購入の際は販売店または弊社へご連絡ください。

△ 注意

アロマオイルやエッセンシャルオイルなどについて

- ・ 炎に近づけないでください。
- ・ 子供の手の届かない場所に保管してください。
- ・ 衣服などに付着した場合は、大量の水で流した後、自然乾燥してください。乾燥機は使用しないでください。発火する恐れがあります。
- ・ 手に付着した際は、直ちに手を洗ってください。
- ・ 取り扱いについては、アロマオイルやエッセンシャルオイルに付属の取扱説明書をよくご確認ください。

排水方法

排水の前には必ず電源を切ります。
ACプラグをコンセントから、電源コネクターを本体電源ソケットから抜いてください。

■水タンク

4ページの構成図を参照の上、水タンクを本体から取り出してください。
タンク内に残っている水を背面側からきれいに捨ててください。
※ディスプレイのある方が正面です。

△ 注意 水タンクを持つ際は、ハンドルを持って移動してください。
タンク底にある給水弁を押すと中の水が漏れ出るので注意してください。

■本体水槽部

送風口に送風口キャップをセットしてください。
4ページの構成図を参照の上、全パーツを本体から取り出してください。

水槽内に残っている水を、必ず排水方向から捨ててください。

※排水する際は、必ず送風口キャップをセットし、絶対に送風口側から排水しないでください。送風口から本体内部に水が入ると、故障の原因になります。

※排水後は必ず送風口キャップを外してください。

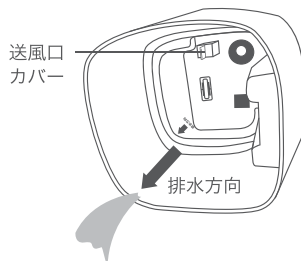

△ 注意 本体と水タンク内の水は使用ごとに完全に排水してください。
水が残った状態で放置や保管をすると雑菌やカビが繁殖することがあります。

メンテナンス方法

お手入れの前には必ず電源を切り、コンセントからACプラグを、本体から電源コネクターを抜き、排水口キャップをセットして本体内の水を排水してください。排水方法は12ページを参照してください。

■振動板

水で濡らした綿棒でやさしく掃除をしてください。

⚠注意 振動板に強い力を加えないでください。

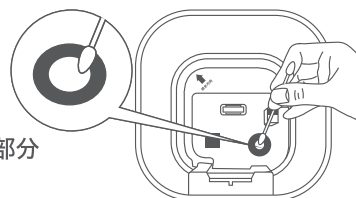

■本体外側・水タンクカバー・トップカバー・本体水槽部分

水で濡らして固く絞った布で拭き取ってください。

■水タンク・給水弁

ご使用の度に排水し、よく乾燥させてください。

また、定期的に水タンク内に洗剤を少量混ぜた水を入れ、洗浄してください。洗浄後は洗剤が残らないようにしっかりとすすぎ、水気を拭き取って乾かしてください。

■抗菌カートリッジ

水道水ですすぎ洗いをしてください。

■エアフィルター

アロマトレイを取り出し、エアフィルターを取り出してください。

エアフィルターは水道水でよく洗い、十分に乾かしてから取り付けてください。

■アロマトレイ

アロマトレイは中性洗剤などで洗い、水気をよく拭き取ってから、本体にセットしてください。

⚠注意 シンナーやベンジン、アルコールなどは変色、変質するおそれがあるので、絶対に使用しないでください。

⚠注意 保管する場合は、必ず電源コードをコンセントから抜き、水タンクと本体内部の水を排水し、お手入れを行った後、完全に乾いてから保管してください。

抗菌カートリッジについて

抗菌カートリッジは、水タンク内の雑菌の繁殖の抑制を手伝うものです。雑菌繁殖や異臭により健康を害してしまう恐れがあるので、必ず抗菌カートリッジを本体の水槽部分に装着して使用してください。

抗菌カートリッジの交換の目安は6ヶ月～1年です。

※使用する水質によって、交換目安期間は変動します。

※効果がなくなると雑菌が繁殖したり、異臭を放つ可能性があります。

※抗菌カートリッジを使用している場合でも、水は使用ごとに交換してください。

※抗菌カートリッジに触れても人体や動植物には無害ですが、口に入れたりしないでください。

別売品



交換用アロマパッド
5枚セット

¥600 (税別)



交換用エアフィルター
5枚セット

¥600 (税別)



抗菌カートリッジ
¥1,500 (税別)

※ご購入の際は、販売店またはエレス株式会社:03-6809-0320までご連絡ください。

仕様

サイズ	: 約206 × 206 × 303 mm
重量	: 約2.2 kg (本体のみ)
材質	: ABS
電源	: AC100V 50/60Hz
消費電力	: 70W
水タンク容量	: 3.5L
連続使用時間	: 約10時間 (加湿量最大時) ※1
加湿量	: 最大350 ml/h 3段階調節 ※1
加湿方式	: 超音波&PTCヒーター
タイマー	: 2 / 4 / 6時間
適用床面積	: 10畳 ※1
付属品	: 電源ケーブル / アロマパッド / 抗菌カートリッジ / 送風口キャップ エアフィルター

※1使用環境(温度・湿度)、電源により異なります。

故障かな？と思ったら

■「故障かな？」と思った時は、修理を依頼される前に以下の点をご確認ください。

●電源が入らない/一瞬だけ電源が入るがすぐ消えてしまう

○ ACプラグ及び電源コネクターはコンセントまたは本体電源ソケットに正しく接続されていますか？

→ 本製品及びコンセントとの接続を確認してください。

○ 水タンクに水は入っていますか？

または少なくなっていないですか？

→ 水タンクに給水してください。

●ミストが出ない/ミストの出が悪い

○ 送風口キャップを付けたまま使用していませんか？

→ 送風口がふさがれているとミストが出ません。

使用時は必ず送風口キャップを外してください。

○ 振動板が汚れていていませんか？

→ 13ページのメンテナンス方法を参照の上、振動板の清掃をしてください。

○ 吸気口をふさいでいませんか？

→ 吸気口がふさがれていると、空気が流れずミストが出にくくなります。

下に吸気口をふさぐものがない場所で使用してください。

○ 風のある場所で使用していませんか？

●運転中にガチャと音がする

○ 給水を電磁弁により行う作動音で故障ではありません。

●電源を切ってもミストが出る

○ 本体内部のミストを出しきるため、運転を停止した後5秒間はファンが作動し、その後停止します。故障ではありません。

●タッチセンサースイッチが反応しない

○ 指や手が乾燥していると反応しないことがあります。

上記内容で問題が解決しない場合は、ご購入先へご連絡ください。その他お問い合わせは弊社までご連絡ください。エレス株式会社：03-6809-0320

 **注意** お客様ご自身での修理は危険です。分解したり手を加えたりしないでください。

保証書

保証規定

- 保証期間内に取扱説明書に記載された通りの使用方法で故障した場合には、本保証書に記載された内容及び条件に基づき無料修理いたします。但し、消耗品は除きます。
- 保証期間内でも次のような場合は有料修理となります。
 - 本保証書の紛失、あるいは提示がないとき。
 - 本保証書の所定事項への未記入、改ざんが認められるとき。
 - 販売店による、販売店の表示、印、購入年月日の記入がないとき。
 - お買い上げ後の運送、移動、落下などによる故障や損傷のとき。
 - 火災、地震、水害、公害、その他の天変地異による故障や損傷のとき。
 - 改造、使用方法、使用者の責任に帰すと認められる故障や損傷のとき。
 - 注意事項を遵守しなかった原因による故障や損傷のとき。
- 修理依頼の場合は、お買い上げの販売店、取扱店へ保証書を添えてご持参ください。
- 送付による修理依頼の場合、お客様にて往復送料のご負担となります。
- 本保証書の再発行は致しません。紛失しないように大切に保管してください。
- 本保証は日本国内においてのみ有効です。
※ 通信販売等でのご購入で販売店印がない場合は、お買上票などご購入日が明確に判るものを一緒に保管し、修理のご依頼の際に保証書に添付してください。

商品名 : エルズ ヒュミディファイアー

ご購入日 : 年 月 日

お名前 :

ご住所 :

お電話 : Eメール :

販売店名・取扱い店名/印

この保証書は無効です。

保証期間
ご購入日より
1年

輸入販売元

elaice エレス株式会社

〒150-0021 東京都渋谷区恵比寿西1-16-6 Tel: 03-6809-0320 www.elaice.jp sales@elaice.jp