

Hybrid Aroma Humidifier + L's Humidifier mini

エルズ ヒュミディファイアーミニ プラス

取扱説明書

保証書付

エルズ ヒュミディファイアーミニ プラスをお買い上げ頂きありがとうございます。
ご使用前に必ず本取扱説明書をお読みになり、正しく安全にお使いください。
また、本取扱説明書は保証書も兼ねておりますので、大切に保管してください。
※製品の仕様は改良のため予告なく変更することがあります。

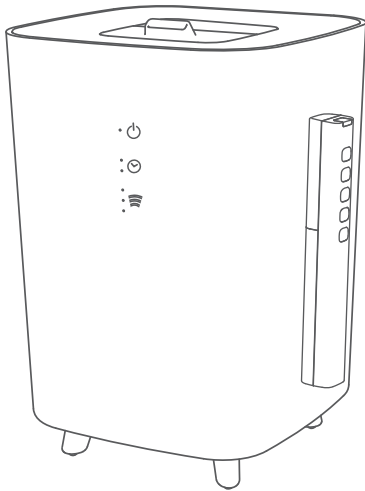

目次

安全上のご注意	2-3
各部名称・構成図	4-5
設置場所について	6
使用前の準備	7
ディスプレイの表示とはたらき	8-9
使用方法	10
リモコンについて	11-12
アロマトレイについて	13
排水方法	14
メンテナンス方法	15-16
抗菌カートリッジについて	16
故障かな?と思ったら	17-18
別売品 / 仕様	19

⚠ 次亜塩素酸水についての注意

水タンクに次亜塩素酸水を入れて使用しないでください。
有人空間への次亜塩素酸水の噴霧による人体への安全性については、評価方法が確立されておらず、効果が不確定です。絶対に水タンクへ入れないでください。

安全上のご注意

安全にお使い頂くために必ずお守りください。

図記号の説明  禁止を示しています。  行為を強制したり指示したりすることを示します。

警告 取り扱いを誤ると、死亡や重傷に結びつく可能性がある内容



分解禁止

修理技術者以外の方は分解したり修理したりしないでください。
火災・感電・ケガの原因になります。



禁止

ミスト吹出口や本体の隙間などにピンや針金などの異物を入れないでください。
感電・ケガ・故障の原因になります。



プラグを抜く

異臭や異音がする、本体や電源コードが異常に熱くなるなどの異常が生じた際は、直ちにコンセントからACプラグを抜き、使用を中止してください。
異常な状態のまま使用すると火災や感電などの事故や故障の原因になります。



禁止

破損・劣化している電源コードは使用しないでください。また、無理に曲げたり、引っ張ったり、はさみこんだりなどの電源コードを傷つけるような行為はしないでください。
火災・感電・ケガの原因になります。



禁止

AC100V以外では使用しないでください。
火災・感電の原因になります。



強制

ACプラグ及び電源コネクタは、コンセントまたは本体電源ソケットの奥までしっかりと差し込んでください。
感電・発火の原因になります。



強制

ACプラグ及び電源コネクタにごみやほこり、金属片などが付着しないようにしてください。
発熱・発火の原因になります。



強制

ACプラグ及び電源コネクタを抜く際は、電源コードを持たず、必ず先端のACプラグまたは電源コネクタを持って引き抜いてください。
感電・発火の原因になります。



ぬれ手禁止

ACプラグ及び電源コネクタはぬれた手で抜き差ししないでください。
感電・ケガの原因になります。



強制

ACプラグやコンセント、配線器具に水がかからないようにしてください。
過熱・火災・事故の原因になります。



プラグを抜く

お手入れの際は必ずACプラグをコンセントから抜いてください。また、電源コネクタは本体電源ソケットから抜いてください。
感電・発火の原因になります。



水ぬれ禁止

本体を水に沈めたり水をかけたりしないでください。
ショート・感電・故障の原因になります。



水ぬれ禁止

風呂場や脱衣所など高温多湿の場所での使用や保管はしないでください。
ショート・感電・故障の原因になります。



禁止

直射日光のあたる場所や暖房機器の近く(1m以内)など、高温になる場所では使用しないでください。
過熱・変形・変色・故障の原因になります。



禁止

子供だけで使わせないでください。また、乳幼児の手の届く場所やペットの近くで使用したり保管したりしないでください。
感電やケガなど思わぬ事故の原因になります。



禁止

リモコンにはマグネットを使用しているもので、心臓ペースメーカー等の体内埋込型医療用電子機器を装着している方は使用しないでください。また、装着している方に近づけないでください。



強制

万が一、リモコンにセットした電池から漏れたアルカリ液が目に入ったときは、こすらず、すぐに大量のきれいな水で洗い流し、医師の診察を受けてください。



強制

必ず常温の新しい水道水を使用してください。
ミネラルウォーター・アルカリイオン水・井戸水・浄水器の水などを使用すると水垢が多くなったり、カビや雑菌が繁殖しやすくなる可能性があります。



禁止

次亜塩素酸水など、水以外のものを水タンクに入れないでください。
本体の破損・故障の原因になります。また、人体に悪影響を及ぼす可能性があります。

安全上のご注意

安全にお使い頂くために必ずお守りください。

図記号の説明  禁止を示しています。  行為を強制したり指示したりすることを示します。



注意 取り扱いを誤ると、傷害や家屋・家財などの物的損害に結びつく内容



落下させたり、強い衝撃を与えたりしないでください。
破損・動作不良・故障の原因になります。



コンセントや配線器具にごみやほこりがたまらないようにしてください。
過熱・火災・事故の原因になります。



電源コードは束ねたまま使用せず、必ずのばして使用してください。
過熱・火災・事故の原因になります。



使用しない際はACプラグをコンセントから抜いてください。
火災・故障・感電・漏電の原因になります。



配線器具の継ぎ増しやたこ足配線をした状態で使用しないでください。
過熱・火災・事故の原因になります。



湿度が高い部屋では使用しないでください。
床や家具が濡れたり、結露によって他の電気製品の故障の原因になります。



本体を毛足の長いじゅうたんやカーペットなどの上で使用しないでください。
本体底面の吸気口がふさがれると、過熱・動作不良・故障の原因になります。



傾いた場所や高い場所、不安定な場所には置かないでください。
転倒して水がこぼれたり、転落して破損する可能性があります。



ミスト吹出口や吸気口などの開口部をふさがないでください。
正常な動作が妨げられ、破損・動作不良・過熱・故障の原因になります。



お湯は使用しないでください。
本体の変形・誤作動・故障の原因になります。



使用しない時は水を捨ててください。
また、保管する時は完全に乾燥させてから保管してください。
カビや雑菌が繁殖し臭気や健康被害の原因になります。



送風口に水を入れないでください。水が入った場合は、完全に乾燥させてから使用してください。
本体の破損・故障の原因になります。



ミストがパソコンやテレビなどの電子機器や電気製品、家具、楽器、壁、カーテン、天井に当たる場所では使用しないでください。
ミストがかかると故障を引き起こしたり、表面などを傷める原因になります。



ミストガイドから噴霧されるミストは故意に吸入しないでください。
健康を害する場合があります。



振動板に直接手で触れたり、傷つけたり押ししたりしないでください。
ケガ・事故・故障の原因になります。



ヒーター部は直接触れないでください。
高温になるため、ケガ・ヤケドの原因になります。



リモコンの電池使用について必ず以下の内容を守ってください。守らないと電池の発熱、破裂、液漏れによるケガや周囲汚損の原因になります。

- ・電池は＋極を確かめ、正しく入れてください。
- ・新旧・異種の電池は混ぜないでください。
- ・使い切った電池は、すぐに取り出してください。
- ・長期間使用しないときは、電池を取り出してください。
- ・電池は使用推奨期限内のものを使用してください。
- ・充電式リチウムイオン電池は使用しないでください。

各部名称・構成図

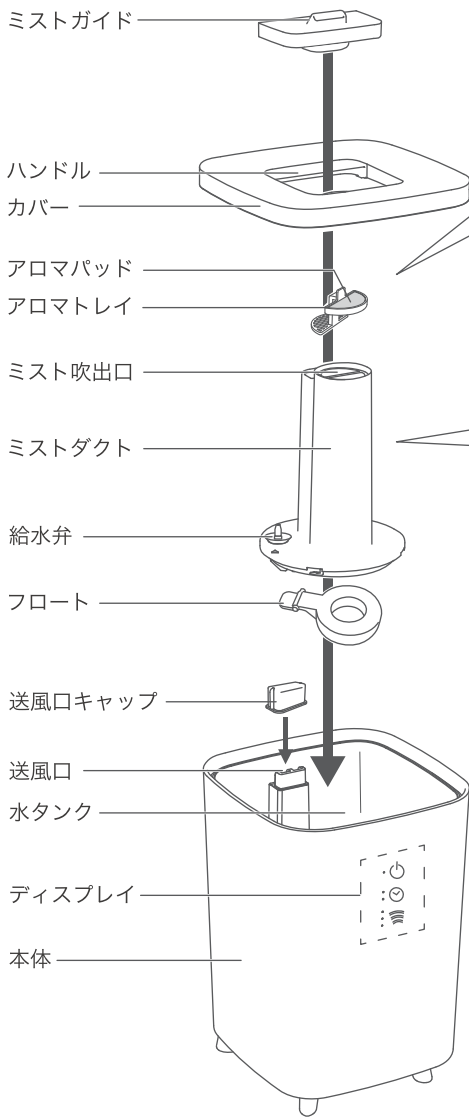

アロマトレイの設置



ミスト吹出口のメッシュ側にアロマトレイを設置してください。

ミストダクト取り外し方法

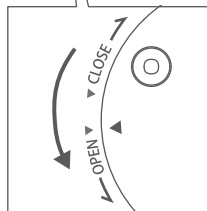
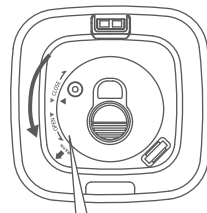

ミストダクト上の◀印がOPENの▶印と合うように左に回し、上に持ち上げて外してください。

ミストダクト取り付け方法

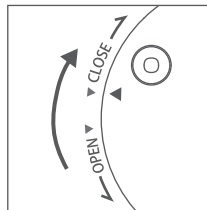

ミストダクトを取り付けるときは、ミストダクト上の◀印がOPENの▶印と合うようにセットした後、CLOSEの▶印と合うようにしっかりと右に回してください。

各部名称・構成図

本体内部(ミストダクトを外した状態)



本体背面

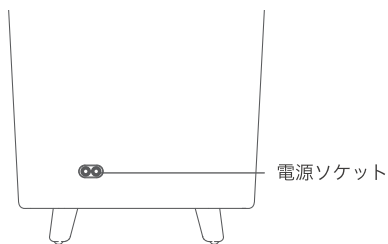

本体底面

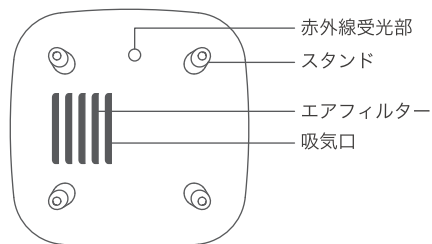

付属品

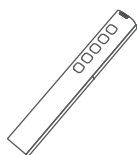

リモコン
※リモコンの電池
(単4形乾電池2本)
は別売です。

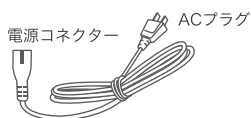

電源コード(約1.5m)



送風口キャップ
(排水用)



抗菌カートリッジ
※本体にセット
されています。



アロマパッド5枚
※1枚はアロマトレイに
セットされています。

設置場所について

■ テープをはがしてください

ご購入後はじめてご使用の際は、ミストガイドとカバー、抗菌カートリッジに貼ってある保護テープをはがしてください。

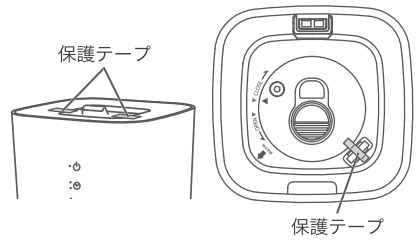

■ 正しい設置場所

- ・ 必ず安定した平らな場所に置いてください。
- ・ 下図のように周囲との距離を十分にとってください。

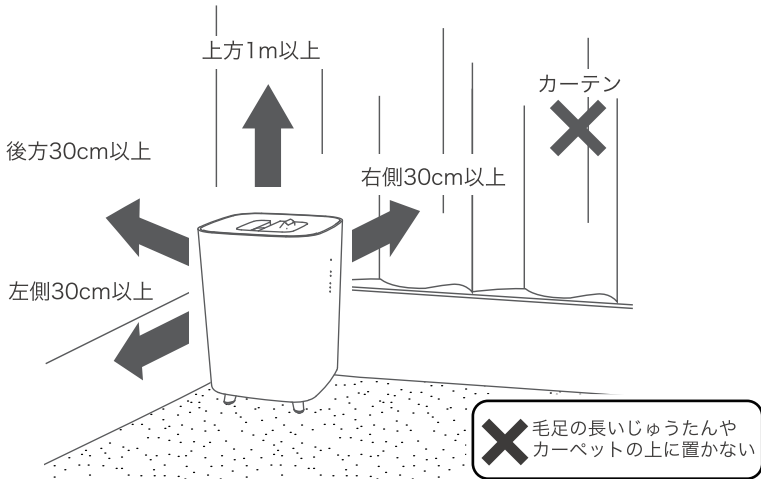

■ 下記の場所には設置しないでください

- ・ 直射日光のあたる場所や暖房機の近く(1m以内)など、高温になる場所
過熱・変形・変色・故障の原因になります。
- ・ パソコンやテレビなどの電子機器や電気製品にミストがかかるような場所
電子機器や電気製品の故障を引き起こす可能性があります。
- ・ 家具、楽器、壁、カーテン、天井にミストが当たる場所
ミストがあたって、表面などを傷める原因になります。
- ・ 毛足の長いじゅうたんやカーペットの上など、吸気口をふさぐような場所
本体底面の吸気口がふさがれると、過熱や動作不良、故障の原因になります。
- ・ 赤外線受光部が隠れるような場所
本体底面の赤外線受光部が隠れると、リモコンの操作に反応しない原因になります。

⚠ 注意

・ 過加湿により床や壁など周囲が濡れる場合がありますので、お部屋の広さに合わせてミスト量を調整してください。また、床が濡れる場合は本体を台やテーブルの上に置くなどして高低差を大きくすると改善される場合があります。

使用前の準備

1. ハンドルを持ってカバーを外します。本体を平らで安定した場所に設置した後、本体内部底の突起に抗菌カートリッジがしっかりと取り付けられているか確認してください。ミスト吹出口にアロマトレイが正しくセットされていることも確認してください。

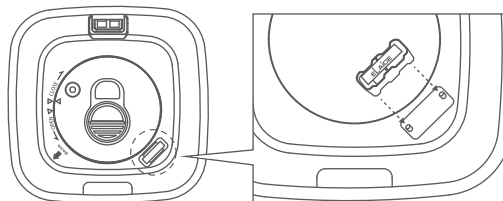

2. 図のように、水差しなどを使って給水してください。作動中も給水が可能です。その際、本体内部に印字された水位ラインを超えないようにしてください。送風口に送風口キャップをセットして給水をする安全です。給水中に送風口及びミストダクト内に水が入らないように注意して、ゆっくりと注水してください。ミストダクト内に水が入ってしまった場合は、ミストダクトを外し、排水してからやり直してください。

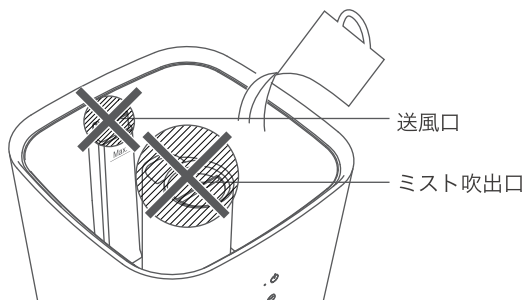

3. 電源コードの電源コネクターを本体の電源ソケットに差し込み、ACプラグもコンセントにしっかりと差し込んでください。



電源コネクター

⚠ 注意

- ・ アロマトレイはアロマオイルを使用しないときもセットしてください。
- ・ 送風口に水が入ると故障の原因になります。水が入ってしまった場合はすぐに使用を中止し、排水をして1週間程度乾燥させてから起動してください。それでも動かない場合は修理を依頼してください。この場合、保証規定の対象外のため有料修理となります。絶対に送風口に水を入れないでください。
- ・ アロマオイル、次亜塩素酸水、洗剤、消毒剤などは水タンクへ絶対に入れないでください。本体の破損、故障の原因になります。また、人体に悪影響を及ぼす恐れがあります。
- ・ ACプラグと電源コネクターにごみやほこり、金属片が付着していないことを確認してから差し込んでください。発熱・発火の原因になります。

ディスプレイの表示とはたらき

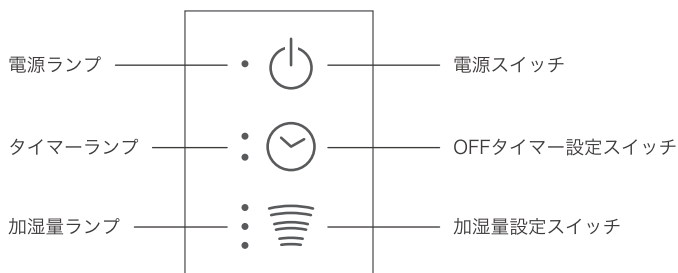

● 電源スイッチ 電源のON / OFF

- ・ 運転を開始する
電源スイッチに触れると、電源ランプが白く点灯し、しばらくしてミストが噴霧されます。
- ・ 運転を停止する
電源スイッチにもう一度触れると、運転を停止します。
電源ランプが薄く点灯し、その他のランプは消灯します。
※本体内部のミストを出しきるため、電源スイッチに触れた後約5秒間ファンが作動し、その後停止します。

⊙ OFFタイマー設定スイッチ OFFタイマーの設定

- ・ OFFタイマーを設定する(2 / 4 / 6時間)
OFFタイマー設定スイッチに触れると、OFFタイマーが設定されます。
OFFタイマー設定スイッチに触れる毎に次のように切り替わります。
初期設定は、連続運転になっています。

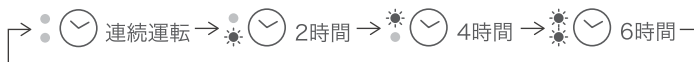

OFFタイマーの残り時間は、⊙ マーク横のタイマーランプで表示されます。
ランプの点灯数は残り時間を示しています。

残り時間	4~6時間	2~4時間	2時間以下
点灯数	● ⊙	● ⊙	● ⊙

≡ 加湿量設定スイッチ 加湿量の設定

- ・ 加湿量を設定する(約100(弱) / 150(中) / 250(強) ml/h)
加湿量設定スイッチに触れて加湿量を調節することができます。
加湿量設定スイッチに触れる毎に次のように切り替わります。
初期設定は、弱になっています。



ディスプレイの表示とはたらき

■ タッチセンサースイッチについて

操作パネルはタッチセンサー式のため、指で触れるだけで操作ができます。
また、スイッチが反応すると操作音が鳴ります。





注意

下記のような場合にはタッチセンサーが正常に作動しないことがあります。

- ・ 指や手が乾燥している場合
- ・ 指以外のものでも触れたとき (例: 手袋、ボールペンなど)

■ 各種アラーム音について

	状態	電源ランプ	説明
	本体に電源ケーブルを差し込んだ時 以下、[待機中]	・  赤く点灯	約2秒間ピーと鳴り、電源ランプが赤く点灯した後、白く点灯する。
待機中	水タンク内に水がない状態で電源を入れた時	※  赤く点滅	5回ピーと鳴り、電源ランプが赤く点滅した後、白く点灯する。
作動中	作動中に水タンク内の水がなくなった時	※  赤く点滅	5回ピーと鳴り、電源ランプが赤く点滅した後、白く点灯する。

■ メモリー機能

最後に使った時の設定(タイマーを除く)を記憶するメモリー機能がついています。
運転を停止した後、再度起動させると、前回使用していた時の設定で運転が開始されます。
※ACプラグをコンセントから抜くと記憶された設定はリセットされます。

■ 自動OFF機能

運転中に水タンク内の水がなくなると、自動的に運転を停止します。
アラーム音が5回ピーと鳴って電源スイッチが赤く点滅し、その後白く点灯して待機状態になります。

使用方法

1. 電源に接続する



電源コードの電源コネクタを本体の電源ソケットに差し込み、ACプラグもコンセントにしっかりと差し込みます。

2. 給水する（7ページの【使用前の準備】を参照）

本体のカバーをハンドルを持って外します。水の量を確認して、不足していれば給水を行います。送風口キャップを外し、本体のカバーをしっかりとセットします。



※作動中に水が不足すると、アラーム音が鳴り、電源ランプが赤く点滅します。水を補充すると電源ランプは白く点灯します。

3. 運転を開始する

電源スイッチ  に触れるか、リモコンの電源ボタン  を押すと、電源ランプが白く点灯し、ミストが噴霧されます。

4. 加湿量を設定する



（8、12ページ記載の【加湿量設定スイッチ/加湿量設定ボタン】の項目参照）

加湿量設定スイッチ  に触れるか、リモコンの加湿量設定ボタン  を押して、お好みの加湿量に調節してください。初期設定は、弱になっています。

本体には加湿量の設定を記憶するメモリー機能がついています。待機状態から再起動させると、前回使用時の加湿量で運転が開始されます。

5. OFFタイマーを設定する

（8、12ページ記載の【OFFタイマー設定スイッチ/OFFタイマー設定ボタン】の項目参照）

OFFタイマー設定スイッチ  に触れるか、リモコンのOFFタイマー設定ボタン  を押して、OFFタイマーを設定してください。初期設定は、連続運転になっています。

OFFタイマー設定時は、設定時間が経過すると、ピッと音が鳴って電源ランプの表示が暗くなり、運転を停止します。

※本体内部のミストを出し切るため、約5秒間ファンが作動し、その後停止します。

6. ONタイマーを設定する（12ページ記載の【ONタイマー設定ボタン】の項目参照）



ONタイマーはリモコンでのみ設定できます。リモコンのONタイマー設定ボタン  を押して、ONタイマーを設定してください。

ONタイマー設定時は電源ランプが白く点滅し、約6時間後に運転を開始します。

7. LEDランプ表示を暗くする（12ページ記載の【LEDランプ表示ボタン】の項目参照）

LEDランプ表示を暗くする設定はリモコンでのみ行えます。リモコンのLEDランプ表示ボタン  を押すと、操作パネルのLEDランプ表示を暗くすることができます。再度LEDランプ表示ボタンを押すと、LEDランプ表示が元の明るさに戻ります。

8. 運転を停止する

運転中、電源スイッチ  に触れるか、リモコンの電源ボタン  を押すと、電源ランプの表示が暗くなり、運転を停止します。

※本体内部のミストを出しきるため、電源ランプの表示が暗くなった後約5秒間ファンが作動し、その後停止します。

※再度運転を開始すると、前回使用時の加湿量で運転が開始されます。

リモコンについて

■ 電池の交換方法

初めてリモコンを使う場合、またはリモコンにセットした電池の残量がなくなった場合は、下記を参考に電池をセットしてください。

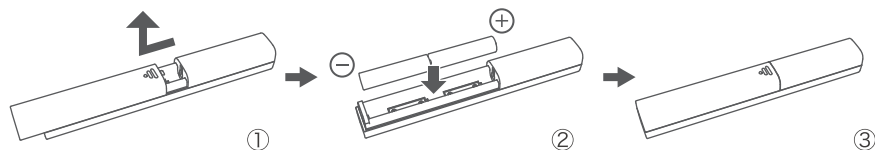

1. リモコンの電池カバーをスライドさせてから上に持ち上げて取り外します。
2. 電池ボックス内部の表示に従い、+と-の向きに注意して単4形乾電池2本(別売)をセットします。
3. 1と逆の手順でカバーを元に戻します。



注意

- ・新旧・異種の電池を混ぜたり、+と-の向きを間違えてセットしたりしないでください。リモコンの破損や故障の原因となります。
- ・長期間使用しない場合は必ず電池を抜いて保管してください。

■ 操作ボタンの名称と使い方

リモコンの赤外線発光部に本体底面の赤外線受光部に向け、操作ボタンを押してください。

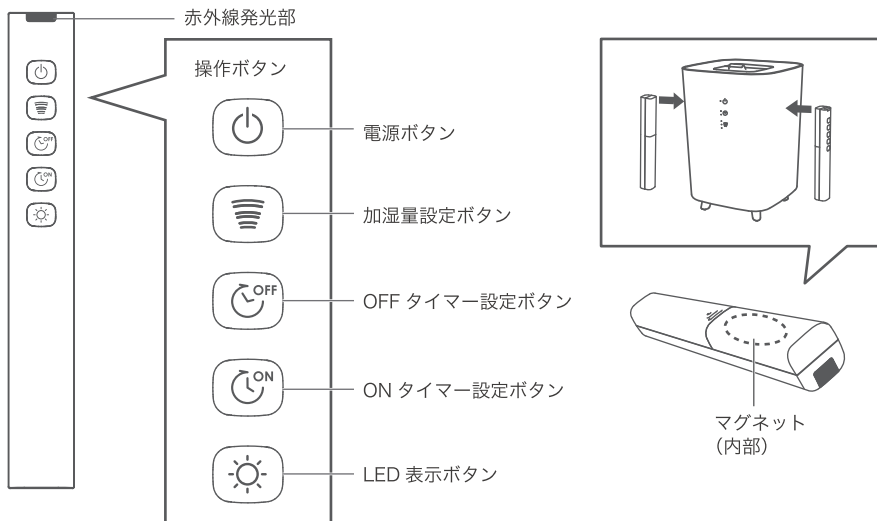

注意

- ・リモコンを使用する場合は、本体から3m以内の場所で使用してください。また、本体とリモコンとの間に障害物があると、リモコンの操作に正しく反応しません。
- ・リモコンの背面にはマグネットが内蔵されており、使用しないときは本体の左右側面に取り付けることができます。

リモコンについて

リモコンでは本体で行える全ての操作に加え、ON タイマー（6時間）の設定および LED ランプ表示を暗くする設定が可能です。

■ 操作ボタンのはたらきについて



電源ボタン

電源のON / OFF

本体の電源スイッチと同じ働きをします。



加湿量設定
ボタン

加湿量の設定

本体の加湿量設定スイッチと同じ働きをします。
約100（弱） / 150（中） / 250（強） ml/hの3段階に調節することができます。



OFFタイマー
設定ボタン

OFFタイマーの設定

本体のOFFタイマー設定スイッチを同じ働きをします。
2 / 4 / 6時間のOFFタイマーを設定することができます。



ONタイマー
設定ボタン

ONタイマーの設定

リモコンでのみ6時間のONタイマーを設定できます。
ONタイマー設定ボタンを押すと、ONタイマーが設定されます。
ONタイマー設定中は電源ランプが白く点滅し、約6時間後にミストの噴霧を開始します。
ONタイマー設定中にもう一度ONタイマー設定ボタンを押すと、ONタイマーが解除されます。



LEDランプ
表示ボタン

LEDランプ表示のON / OFF

リモコンでのみ設定できます。
LEDランプ表示ボタンを押すと、操作パネルのLEDランプ表示を暗くすることができます。
再度LEDランプ表示ボタンを押すと、LEDランプ表示が元の明るさに戻ります。

⚠ 注意

- ・ 本製品のリモコンの操作によって他の電気製品が反応したり、他製品のリモコンの操作によって本製品が反応したりする場合があります。その場合は影響が出ないように設置場所を変えるなど、ご注意の上ご使用ください。

アロマトレイについて

■ 使用方法

1. ミストダクトにセットされているアロマトレイを取り外す
トレイの取っ手をななめ上へ持ち上げ、トレイを取り外してください。
2. アロマパッドにアロマオイルを染み込ませる
アロマトレイにアロマパッドがセットされていることを確認してください。市販のアロマオイルやエッセンシャルオイルなどを、2～3滴アロマパッドに染み込ませます。
次にアロマトレイをミストダクトにしっかりとセットします。

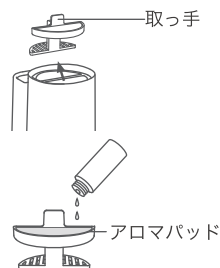

⚠ 注意

- ・絶対にオイルを直接水タンク内に入れないでください。必ずミストダクトからアロマトレイを取り外してから、アロマオイルやエッセンシャルオイルを染み込ませてください。
- ・アロマオイルまたはエッセンシャルオイルがアロマトレイ以外の場所に付着した場合は直ちに拭き取ってください。またアロマトレイの外側にアロマオイルが付着した状態でミストダクトにセットしないでください。破損・故障の原因になります。
- ・アロマオイルまたはエッセンシャルオイルをアロマトレイから溢れるまで入れないでください。
- ・アロマトレイはアロマオイルを使用しないときも必ずミストダクトにセットしてください。

■ アロマパッドの交換

- ・アロマパッドが汚れてきた場合や、異なる種類のアロマオイルやエッセンシャルオイルを使用する場合は、アロマパッドを交換してください。
- ・アロマパッドは洗って再使用することはできません。
- ・アロマトレイはアロマパッドを外して中性洗剤などで洗い、水気を良く拭き取ってから上使用してください。
- ・交換用アロマパッドは別売しております。
ご購入の際は販売店または弊社へご連絡ください。

アロマオイルやエッセンシャルオイルなどについて

⚠ 注意

- ・炎に近づけないでください。
- ・子供の手の届かない場所に保管してください。
- ・衣服などに付着した場合は、大量の水で流した後、自然乾燥してください。乾燥機は使用しないでください。発火する恐れがあります。
- ・手に付着した際は、直ちに手を洗ってください。
- ・取り扱いについては、アロマオイルやエッセンシャルオイルに付属の取扱説明書をよくご確認ください。

排水方法

排水の前には必ず電源を切ってください。
ACプラグをコンセントから外し、電源コネクターを本体の電源ソケットから抜いてください。

■ 水タンク・本体内部から排水する

1. 電源スイッチで運転を停止し、ACプラグをコンセントから、電源コネクターを本体電源ソケットから抜いてください。
2. アロマトレイを取り外してください。
3. 4ページに記載の【ミストダクト取り外し方法】の図を参照の上、ミストダクトを本体から取り外し、送風口に送風口キャップをセットしてください。
4. 水タンク内及び本体内部に残っている水を排水方向から捨ててください。
※排水する際は絶対に送風口側から排水しないでください。送風口から本体内部に水が入ると故障の原因になります。
5. 排水後、すぐご使用にならない場合はミストダクトは外したまま完全に乾燥させてください。

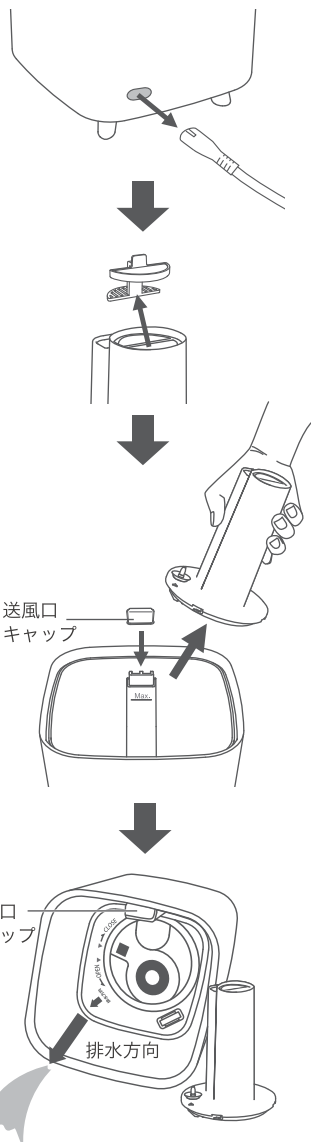

注意

・水タンクの水はご使用の度に完全に排水してください
水が残った状態で放置や保管をすると雑菌やカビが繁殖することがあります。

メンテナンス方法

お手入れの前には必ず電源を切り、コンセントからACプラグを、本体から電源コネクターを抜き、送風口に送風口キャップをセットして本体内の水を排水してください。
排水方法は14ページを参照してください。

■ 振動板

水で濡らした綿棒でやさしく掃除をしてください。
振動板に強い力を加えないでください。

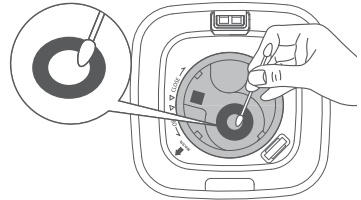

■ 本体外側

水で濡らして固く絞った布で拭き取ってください。

■ 本体内部・水タンク

ヒーター部の熱が完全に冷めたことを確認してからお手入れを行ってください。
ご使用後、毎回ミストダクトを取り外して排水し、よく乾燥させてください。
また、定期的に水で濡らして固く絞った布で拭き取り、乾かしてください。
ミストダクト底面にはシリコンリング、水はね防止パーツ、フロートが取り付けられています。各パーツが外れた場合は、以下の図を参考に取り付けてください。

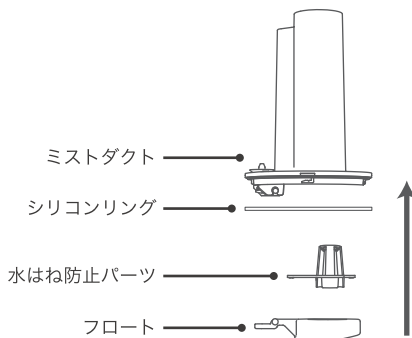

シリコンリングの取り付け方法

凹凸が大きい面が表です。表側が見えるように取り付けてください。※表裏を反対に取り付けると、ミストダクト内に規定量以上の水が入り、ミストが正常に発生しない原因になります。

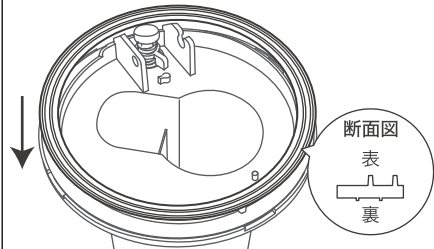

水はね防止パーツの取り付け方法

ミストダクト側の2カ所の突起に水はね防止パーツの取り付け穴がはまるように取り付けてください。

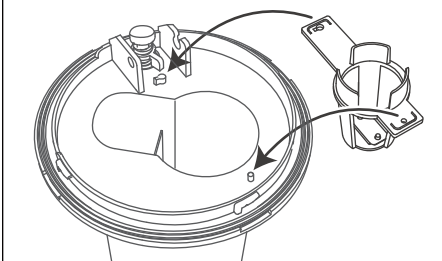

フロートの取り付け方法

①の部分差し込んだ後、②の部分をはめこんで取り付けてください。フロートの平らな面がミストダクト側になるように注意してください。

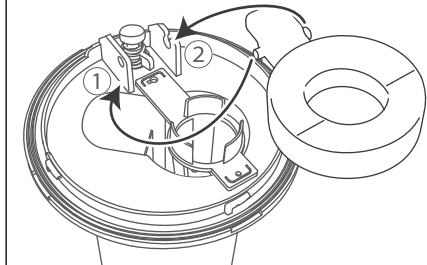

メンテナンス方法

■ 抗菌カートリッジ

水道水ですすぎ洗いをしてください。

■ アロマトレイ

アロマパッドを外したアロマトレイを中性洗剤などで洗い、水気をよく拭き取ってから、本体にセットしてください。アロマパッドは洗って再使用することはできません。アロマオイルを使用しない時も必ず本体にセットしてください。

■ 吸気口・エアフィルター

掃除機などを使用して本体下からほこりを取り除いてください。

※エアフィルターは取り外しできません。

※吸気口やエアフィルターにほこりがたまると機能の低下や故障の原因となります。月に1回を目安に、必ず定期的に掃除を行ってください。

■ 電源コード、ACプラグ、電源コネクタ

ごみやほこりがたまっている場合は乾いた布でふいて落としてください。



注意

- ・シンナーやベンジン、アルコールなどは変色、変質するおそれがあるので、絶対に使用しないでください。
- ・保管する場合は、必ず電源コードをコンセントから抜き、水タンク内の水を排水し、お手入れを行った後、完全に乾いてから保管してください。

抗菌カートリッジについて

抗菌カートリッジは、水タンク内で雑菌が繁殖するのを抑制する手助けをするものです。雑菌繁殖や異臭により健康を害してしまう恐れがあるので、必ず抗菌カートリッジを本体の水タンク部分に装着して使用してください。

抗菌カートリッジの交換の目安は6ヶ月～1年です。

※使用する水質によって、交換目安期間は変動します。

※効果がなくなると雑菌が繁殖したり、異臭を放つ可能性があります。

※抗菌カートリッジを使用している場合でも、雑菌の繁殖を完全に抑制することはできませんので、水はご使用の度に排水してください。

※抗菌カートリッジに触れても人体や動植物には無害ですが、口に入れたりしないでください。

※抗菌カートリッジ内の金属の一部が黒く変色することがありますが、品質に問題はございません。

故障かな？と思ったら

■ 「故障かな？」と思った時は、修理を依頼される前に以下の点をご確認ください。

● 電源が入らない/一瞬だけ電源が入るがすぐ消えてしまう

- ACプラグ及び電源コネクターはコンセントまたは本体電源ソケットに正しく接続されていますか？
→ 本製品及びコンセントとの接続を確認してください。
 - 水タンクに水は入っていますか？または少なくなっていないですか？
→ 水タンクに給水してください。水がない場合は、作動しません。
-

● ミストが出ない/ミストの出が悪い

- 本体のカバーはきちんとはまっていますか？
→ カバーがきちんとはまっていないとミストが出ない原因になります。
給水後は必ずカバーがきちんとはまっていることを確認してください。
 - 送風口キャップを付けたまま使用していませんか？
→ 送風口がふさがれているとミストが出ません。
使用時は必ず送風口キャップを外してください。
 - ミストダクトは正しく取付されていますか？
→ 正しく取付されていないと、ミストダクト内に水が浸入しミストが正常に発生しません。
ミストダクトを外して排水を行った後、もう一度ミストダクトを取り付けてから使用してください。
 - 給水中に水が入るなどして、ミストダクト内の水位が上がりすぎている可能性があります。
→ ミストダクト内に規定量以上に水が入っているとミストが正常に発生しません。
ミストダクトを外して排水を行った後、もう一度ミストダクトを取り付けてから使用してください。また、15ページを参考にシリコンリングが正しい向きで取り付けられているか確認してください。
 - 振動板が汚れていませんか？
→ 15ページの【メンテナンス方法】を参照の上、振動板の清掃をしてください。
 - 吸気口をふさいでいませんか？
→ 本体底面の吸気口がふさがれていると、空気が流れずミストが出にくくなります。
下に吸気口をふさぐものがない場所で使用してください。
 - 風のある場所で使用していませんか？
→ エアコンの近くなど気流のあるところで使用すると、ミストが見えにくくなる場合があります。
-

● 電源を切ってもミストが出る

- 本体内部のミストを出しきるため、運転を停止した後5秒間はファンが作動し、その後停止します。故障ではありません。
-

故障かな？と思ったら

■ 「故障かな？」と思ったら時は、修理を依頼される前に以下の点をご確認ください。

● **タッチセンサースイッチが反応しない**

- 指や手が乾燥していると反応しないことがあります。
-

● **リモコンの操作に本体が反応しない**

- 電池の残量が少ない場合、本体が反応しないことがあります。
 - 本体の赤外線受光部が隠れる場所に置いていませんか？
→ 赤外線受光部が隠れているとリモコンの操作に反応しません。赤外線受光部が隠れない場所に移動させてください。
-

● **本体の周りに白い粉が付着する**

- 超音波式加湿器の使用にともなう白い粉は、水道水に含まれているカルキやミネラル分、銹物成分などが結晶として現れるものです。振動板や本体水槽部分に付着すると加湿性能の低下や故障の原因になりますので、定期的にお手入れを行ってください。
-

上記内容で問題が解決しない場合は、ご購入先へご連絡ください。

その他お問い合わせは弊社までご連絡ください。

エレス株式会社 Tel:03-6809-0320 Mail:support@elaice.jp

 **注意**

- ・お客様ご自身での修理は危険です。分解したり手を加えたりしないでください。
- ・水タンクに次亜塩素酸水を入れて使用しないでください。
有人空間への次亜塩素酸水の噴霧による人体への安全性については、評価方法が確立されておらず、効果が不確定です。絶対に水タンクへ入れないでください。

別売品

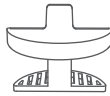

交換用アロマパッド×10枚
アロマトレー×1個 セット
¥600 (税別)

抗菌カートリッジ
¥1,500 (税別)

※ご購入の際は、販売店またはエレス株式会社:03-6809-0320までご連絡ください。

仕様

型番	: LS-HFP2521
サイズ	: 約176 × 176 × 260 mm
重量	: 約1.3 kg(本体のみ)
材質	: ABS(抗菌加工)※1
電源	: AC100V 50/60Hz
消費電力	: 50W
水タンク容量	: 約2.5L
連続使用時間	: 約10時間(加湿量最大時) ※2
加湿量	: 約100(弱) / 150(中) / 250(強) ml/h ※2
加湿方式	: 超音波式、PTCヒーター
OFFタイマー	: 2 / 4 / 6時間
ONタイマー	: 6時間
適用床面積	: 7畳 ※2
付属品	: リモコン(単4形乾電池2本は別売) / 電源コード(約1.5m) / アロマパッド5枚 / 抗菌カートリッジ / 送風口キャップ(排水用)

※1 抗菌部位は水タンク、カバー、ミストガイド、ミストダクトです。

本体外側、ハンドル、フロートは抗菌加工されていません。

抗菌効果は永続的ではありません。また、全ての菌に対して効果があるわけではありません。

※2 使用環境(温度・湿度)、電源により異なります。

保証書

保証規定

- 保証期間内に取扱説明書に記載された通りの使用方法で故障した場合には、本保証書に記載された内容及び条件に基づき無料修理いたします。但し、消耗品は除きます。
 - 保証期間内でも次のような場合は有料修理となります。
 - 本保証書の紛失、あるいは提示がないとき。
 - 本保証書の所定事項への未記入、改ざんが認められるとき。
 - 販売店による、販売店の表示、印、購入年月日の記入がないとき。
 - お買い上げ後の運送、移動、落下などによる故障や損傷のとき。
 - 火災、地震、水害、公害、その他の天変地異による故障や損傷のとき。
 - 改造、使用方法、使用者の責任に帰すと認められる故障や損傷のとき。
 - 注意事項を遵守しなかった原因による故障や損傷のとき。
 - 修理依頼の場合は、お買い上げの販売店、取扱店へ保証書を添えてご持参ください。
 - 送付による修理依頼の場合、お客様にて往復送料のご負担となります。
 - 本保証書の再発行は致しません。紛失しないよう大切に保管してください。
 - 本保証は日本国内においてのみ有効です。
- ※ 通信販売等での購入で販売店印がない場合は、お買上票などご購入日が明確に判るものを一緒に保管し、修理のご依頼の際に保証書に添付してください。

商品名 : L's Humidifier mini+ エルズ ヒュミディファイアーミニ プラス(LS-HFP2521)

ご購入日 : 年 月 日

お名前 :

ご住所 :

お電話 : Eメール :

販売店名・取扱い店名/印

保証期間
ご購入日より
1年

輸入販売元

elaice エレス株式会社

〒150-0021 東京都渋谷区恵比寿西1-16-6 Tel: 03-6809-0320 www.elaice.jp support@elaice.jp